

# ZAXIS670



## ГИДРАВЛИЧЕСКИЙ ЭКСКАВАТОР

Модель: ZX670LC-5G / ZX670LCH-5G

Номинальная мощность двигателя: 312 кВт (418 л.с.)

Эксплуатационная масса: ZX670LC-5G: 66 800 кг

ZX670LCH-5G: 68 200 кг

Ковш обратной лопаты: вместимость с «шапкой» по ISO: 2,5 – 3,5 м<sup>3</sup>



# ZAXIS Empower your Vision.

Экскаваторы ZAXIS славятся превосходными характеристиками гидравлической системы и непревзойденной эксплуатационной эффективностью. Они отличаются впечатляюще низким расходом топлива, большей скоростью движения рабочего оборудования и удобством эксплуатации. Кроме того, их отличает присущий машинам Hitachi высокий технический уровень, который находит свое выражение, например, в оптимизированной гидравлической системе и системе управления двигателем.

Техника Hitachi выделяется среди своих конкурентов благодаря таким ключевым преимуществам, как высокое качество, низкий расход топлива и надежность. Все эти преимущества способствуют снижению эксплуатационных расходов.

Экскаваторы серии ZAXIS являются результатом эволюционного развития техники Hitachi, они отвечают самым высоким требованиям владельцев и помогают им в строительстве нового, более яркого будущего.



## Увеличенная производительность при меньшем расходе топлива

Стр. 4–5

- Сниженный на 6% расход топлива
- Дополнительное снижение расхода топлива в режиме ECO
- Повышение скорости движения рабочего оборудования за счет применения гидросистемы HIOS III B
- Повышение на 9% крутящего момента платформы
- Удобное в эксплуатации рабочее оборудование

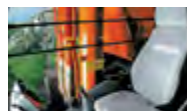

## Бескомпромиссный комфорт для оператора

Стр. 8–9

- Комфортные условия труда оператора
- Комфортное сиденье оператора
- Прочная кабина
- Новый, удобный в применении многофункциональный дисплей



## В погоне за высокой производительностью и долговечностью

Стр. 6–7

- Современные научно-исследовательские разработки и контроль качества
- Долговечный и надежный двигатель
- Прочное и долговечноe рабочее оборудование
- Усиленная ходовая часть
- Усиленные боковые лонжероны рамы поворотной платформы в виде труб D-образного сечения



## Упрощенное техническое обслуживание

Стр. 10–11

- Вынесенные точки контрольного осмотра
- Низкие затраты времени на смазочные операции
- Удобный доступ на поворотную платформу и комфортность работы на ней
- Низкие эксплуатационные расходы в течение всего срока службы
- Топливный бак большой вместимости (920 л)





### Hitachi Support Chain (система послепродажной поддержки)

Стр. 12–13

- Система дистанционного управления парком машин Global e-Service
- Запасные части и сервис





# Увеличенная производительность при меньшем расходе топлива

## Сниженный на 6% расход топлива

Экскаваторы ZAXIS представляют собой экономичные машины, позволяющие снизить расход топлива на 6%\* по сравнению с прежними моделями семейства ZX650LC-3, благодаря применению гидравлической системы HIOS III B и системы управления двигателем, что снижает выбросы CO<sub>2</sub> в атмосферу.  
\* В режиме H/P (по сравнению с расходом топлива в режиме H/P предшествующей модели).

## Дополнительное снижение расхода топлива в режиме ECO

Использование режима ECO (нового экономичного режима) позволяет дополнительно снизить расход топлива на 10% по сравнению с режимом нормальной мощности (PWR) за счет оптимального согласования рабочих операций без снижения при этом усилия копания.



## Повышение скорости движения рабочего оборудования за счет применения гидросистемы HIOS\* III B

Увеличение скорости выполнения рабочих операций при сниженном расходе топлива достигается благодаря гидравлической системе HIOS III B, разработанной на основе огромного опыта компании и передовых гидравлических технологий.

\*Human & Intelligent Operation System (Система управления, предусматривающая возможность работы в ручном и программируемом режимах).

## Повышение управляемости рукоятью

Гидросистема обеспечивает более высокую эффективность управления рукоятью в процессе движения ковша «на себя» и «от себя» с поддержанием постоянной высоты, включая операции, совмещаемые с поворотом платформы. Система рекуперации энергии и впервые установленный в контуре поворота платформы регулируемый дроссель позволяют обеспечить эффективное распределение потока гидравлического масла и снизить потери давления.





### Повышение на 9% крутящего момента платформы

Одним из ключевых требований, предъявляемых к техническим характеристикам экскаваторов для горных работ, является высокий крутящий момент платформы. Экскаватор должен легко и быстро выполнять подъем ковша, заполненного разрушенной породой, поворот платформы и выгрузку в самосвал. На новых экскаваторах ZAXIS применяется усовершенствованная система поворота платформы, повышающая крутящий момент платформы на 9%\* по сравнению с предшествующими моделями. Ее возможности также достаточны для погрузки разрушенной породы в самосвалы.

\* По сравнению с предшествующими моделями семейства ZX650LC-3.



### Удобное в эксплуатации рабочее оборудование

С помощью многофункционального дисплея, расположенного рядом с сиденьем, оператор имеет возможность регулировать потоки гидравлического масла и контролировать установленные настройки. Более того, оператор может выбрать один из 11 предустановленных режимов работы, наряду с величиной потока, по их названию.



Настройки для гидромолота





# Повышение эксплуатационной эффективности и надежности

## Современные научно-исследовательские разработки и контроль качества

Продукция Hitachi заслужила признание пользователей по всему миру своим техническим совершенством и эксплуатационной эффективностью. Подразделение НИОКР имеет богатый послужной список, в том числе достижения в области проектирования, исследования напряженно-деформированных состояний с помощью программных пакетов CAE, а также обширные базы данных по технологическим процессам. Более того, полноценный испытательный полигон площадью 4,27 га позволяет подвергать новые машины самым жестким испытаниям. Производство совершенствуется в направлении автоматизации процессов, включая роботизированную сварку, механическую обработку, покраску, сборку и транспортировку.



Автоматизированное проектирование



Зона испытания основных насосов гидросистемы



Линия сварки основной рамы



Линия сборки крупных экскаваторов



Испытание, имитирующее нахождение оператора на сиденье



## Долговечный и надежный двигатель

Данный двигатель доказал свою потрясающую надежность на множестве рабочих объектов по всему миру. Двигатель, который имеет прочную конструкцию, систему непосредственного впрыска топлива и усовершенствованный регулятор частоты вращения, относится к категории экологически чистых двигателей и отвечает требованиям норм Stage II (ЕС) и EPA Tier 2 (США) по токсичности отработавших газов.

Система охлаждения с параллельным расположением радиатора и маслоохладителя имеет превосходную охлаждающую способность. Система оптимизирует частоту вращения вентилятора системы охлаждения в зависимости от температуры охлаждающей жидкости и гидравлического масла, что повышает ее эффективность и способствует снижению уровня шума.

Двигатель мощностью 312 кВт (418 л.с.) и новая гидравлическая система HIOS IIIB при совместном применении обеспечивают высокую мощность и низкий расход топлива.

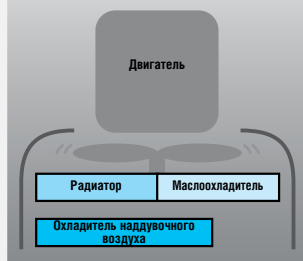

## Прочное и надежное рабочее оборудование

Стрела и рукоять имеют очень прочную и надежную конструкцию. Они оптимально подходят для карьеров с их тяжелыми условиями эксплуатации и необходимостью бесперебойной работы.

Применяемые на экскаваторах ZX670LCH-5G стрела и рукоять имеют исполнение H с использованием листовой стали большей толщины, чем на моделях общего назначения. Рукоять, кроме того, имеет пластину и квадратные прутки для защиты от повреждений, что значительно повышает ее долговечность по сравнению с моделями общего назначения.

Гидроцилиндры стрелы, рукояти, а также гидроцилиндр ковша (в поршневой полости) имеют демпферы, поглощающие ударные нагрузки в конце хода поршня, что уменьшает уровень шума и увеличивает срок службы оборудования.





### Усиленная ходовая часть

Новые экскаваторы ZAXIS имеют надежную ходовую часть, унаследованную от экскаваторов ZAXIS предшествующего поколения. Кронштейны направляющих колес, являющиеся местом концентрации напряжений, имеют коробчатую конструкцию и пластины усиления, что ограничивает деформацию и повышает устойчивость ходовой части. Подножка из двух ступеней значительно упрощает подъем в кабину и спуск из нее.

### Усиленные боковые лонжероны рамы поворотной платформы в виде труб D-образного сечения

Продольные боковые лонжероны рамы поворотной платформы в виде труб D-образного сечения на новых экскаваторах ZAXIS имеют увеличенную на 30% толщину стенки с целью повышения надежности. Дополнительно установлена большая дверная защелка, уменьшающая удары и тряску кабины и поворотной платформы.



Усиленные стрела и рукоять со скальным ковшом (ZX670LCH-56)



Защита шлангов гидроцилиндров стрелы



Кронштейны направляющих колес



Конструкция ходовой части



Подножка

# Бескомпромиссный комфорт для оператора

## Комфортные условия труда оператора

Оператор, находящийся в кабине, чувствует себя комфортно и уверенно благодаря большому пространству для ног и превосходному обзору. Новая компактная консоль управления увеличивает свободное место для ног. Новая дверная стойка сдвинута на 70 мм назад с целью расширения проема двери и облегчения доступа в кабину. Новый светодиодный плафон освещения кабины автоматически включается при открытии двери. Лобовое стекло легко смещается вверх по направляющим и остается в закрепленном над головой положении (только ZX670LC-5G). Окно, имеющееся в крыше кабины, открывается для вентиляции кабины. Вентиляционные дефлекторы кондиционера размещены в стратегически важных местах и гарантируют равномерную циркуляцию воздуха внутри кабины. Панель управления и рычаги управления расположены в зоне удобной досягаемости оператора. Наличие радиоприемника AM/FM и дополнительного разъема AUX (по заказу) для подключения переносного аудиоплеера позволяет работать в течение всей рабочей смены, не чувствуя утомленности. Все эти конструктивные особенности служат одной цели — повышению комфортности условий труда оператора.

## Комфортное сиденье оператора

Эксклюзивное сиденье с тканевой обивкой оснащено подголовником и подлокотниками для удобства оператора. Сиденье допускает целый ряд регулировок положения в соответствии с физическими данными и предпочтениями оператора. Диапазон перемещения сиденья назад увеличен еще на 40 мм для увеличения пространства для ног. По заказу клиента сиденье может быть оснащено пневматической подвеской и системой подогрева.

## Прочная кабина

Прочная кабина с верхним ограждением для защиты оператора уровня 1\* предохраняет оператора от падающих сверху предметов. Рычаг блокировки системы гидроуправления оснащен системой блокировки двигателя, которая позволяет запустить двигатель только тогда, когда данный рычаг находится в положении «заблокировано». Предусмотрена функция защиты двигателя от несанкционированного запуска при помощи пароля, вводимого с помощью 10-клавишной клавиатуры.

\* Кабина экскаватора ZX670LCH-5G имеет верхнюю защитную конструкцию, отвечающую требованиям уровня II.



Панель управления



Вместительный вещевой отсек

## Новый, удобный в применении многофункциональный дисплей

Новая мультимедийная система контроля оснащена цветным дисплеем с высоким разрешением диагональю 7 дюймов, многофункциональным контроллером и меню на нескольких языках. С помощью этого дисплея оператор отслеживает различные рабочие параметры: температуру гидравлического масла, уровень топлива в баке, режим работы, работу автоматического кондиционера, а также осуществляет настройку AM/FM-радиоприемника, камеры заднего вида (устанавливается по заказу), отслеживает сроки технического обслуживания, регулирует поток масла в контурах рабочего оборудования. Многофункциональный контроллер, расположенный на панели управления, позволяет выбирать пункты меню и настраивать параметры. Новая камера заднего вида позволяет все время контролировать пространство позади машины.

### Пункты меню



Главное меню

Меню «Режимы работы»

Моторное масло





На фотографии показано опционное сиденье с пневматической подвеской





# Упрощенное техническое обслуживание



## Расположенные вместе точки контрольного осмотра

Точки контрольного осмотра сгруппированы в удобной досягаемости за левым кожухом и нижним кожухом. Это позволяет легко справиться с выполнением проверок и других операций технического обслуживания, включая слив отстоя из топливного бака, замену фильтров.

За дверью кабины имеется крышка, снижающая трудоемкость замены фильтров наружного воздуха кондиционера.

## Низкие затраты времени на смазочные операции

Рукоятка и стрела имеют собственные централизованные смазочные точки для снижения затрат времени на смазочные операции. Кроме того, снизить затраты времени на смазочные операции можно путем применения опционального электрического шприц-пистолета для консистентной смазки с барабаном для шланга или устройства автоматической подачи консистентной смазки.

## Удобный доступ на поворотную платформу и работы на ней

Слева от кабины имеется широкий проход, по которому можно легко пройти к лестнице для доступа к двигателю. Лестница снабжена поручнями и препятствующим скольжению покрытием для безопасности.



Точки контрольного осмотра, расположенные за левым кожухом



Точки контрольного осмотра, расположенные за нижним кожухом



Точки централизованного смазывания шарниров стрелы и рукоятки

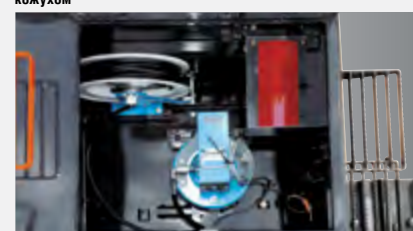

Электрический шприц-пистолет для консистентной смазки с барабаном для шланга (опционно)





### Низкие эксплуатационные расходы в течение всего срока службы

Межсервисные интервалы достаточно велики, чтобы снизить эксплуатационные затраты до минимума.

### Топливный бак большой вместимости (920 л)

Топливный бак большой вместимости увеличивает время непрерывной работы без дозаправки.

Моторное масло: 500 ч  
 Масляный фильтр двигателя: 500 ч  
 Гидравлическое масло: 4000 ч  
 Гидравлический фильтр: 1000 ч  
 Топливный фильтр: 500 ч

Рабочее оборудование: 50 ч

Основание стрелы: 50 ч

Ковш: 10 ч



Смазочные материалы

Расходные элементы

Примечание: периодическое выполнение контрольного осмотра необходимо для выявления загрязнения масла и других возможных нарушений.





# Hitachi Support Chain (система послепродажной поддержки)

Hitachi Support Chain (система послепродажной поддержки) представляет собой систему полной поддержки клиента после приобретения им машины марки Hitachi.

## Система дистанционного управления парком машин Global e-Service

### Легкий доступ к данным машины через Интернет

Эта интерактивная система управления парком машин позволяет вам получать доступ к информации по любой машине парка с помощью персонального компьютера, установленного в вашем офисе. Оперативно получая информацию о работе, выполняемой машиной, и ее местоположении, вы получаете возможность повысить производительность парка машин в целом и снизить простои всей техники. Технично-эксплуатационные данные отправляются на основной сервер компании Hitachi для их обработки, а после этого — к заказчикам и дилерам по всему миру. Система доступна 24 часа в сутки круглый год.



Примечание: в некоторых странах использование системы Global e-Service невозможно из-за ограничений в местном законодательстве.

### Основные особенности системы Global e-Service

#### Назначение

Система Global e-Service предоставляет удаленный доступ к машине, находящейся на месте выполнения работ, для получения технико-эксплуатационной информации, как то: количество моточасов, наработанных за смену, уровень топлива в баке, значения температуры в различных системах, давления в гидравлической системе и т. п.

#### Техническое обслуживание

Рекомендации по техобслуживанию и журнал операций выводятся на экран, гарантируя эффективное управление парком машин.

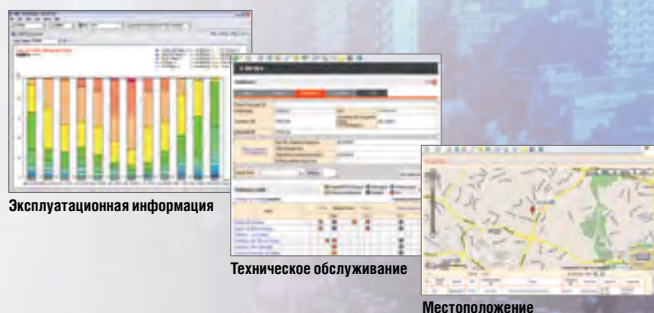

## Запасные части и сервис

Благодаря развитой сети дилеров компания Hitachi обеспечивает полную поддержку клиентов в любой части мира и сохраняет высокий уровень клиентской удовлетворенности.

### Запасные части

Система поставки запчастей Hitachi Global Online Network представляет собой систему поставки запасных частей, объединенную с Японским центром поставки запасных частей (Japan Parts Center), и включает зарубежные склады и более 150 дилерских центров по всему миру. Дилерские центры предоставляют в режиме реального времени информацию о наличии запасных частей, принимают заявки на поставку запасных частей, организуют их отгрузку и доставку в оговоренные сроки. Ассортимент составляет более миллиона запасных частей и компонентов.

#### Оригинальные запчасти Hitachi

Оригинальные запчасти Hitachi отвечают строгим стандартам качества компании и при поставке обеспечиваются гарантией компании Hitachi в соответствии с ее внутренними стандартами. Использование оригинальных запчастей и расходных материалов Hitachi, включая компоненты двигателя и гидравлической системы, масла и фильтры, позволяет снизить эксплуатационные расходы и увеличить срок службы машины.

#### Режущие элементы (GET)

Компания Hitachi предлагает широкий ассортимент режущих элементов для разработки грунта, рассчитанных на выполнение самых разных работ. Применение высококачественных режущих элементов, поддерживаемых в исправном состоянии, позволит вам завоевать доверие клиентов.

Примечание: некоторые дилеры не поставляют режущие элементы производства Hitachi.

#### Восстановленные комплектующие

Компания Hitachi выполняет восстановление комплектующих машин в соответствии со строгими требованиями к восстановленным компонентам на четырех заводах Hitachi в различных частях мира. Восстановленные комплектующие являются высококачественной альтернативой новым. На восстановленные компоненты также распространяется гарантия Hitachi.

Примечание: некоторые дилеры не поставляют восстановленные комплектующие Hitachi.

### Сервисные услуги

#### Расширенная гарантия (HELP)

Стандартная гарантия компании Hitachi распространяется на все новые машины Hitachi. Кроме того, компания предлагает программу расширенной гарантии — Hitachi Extended Life Programs (HELP), которая призвана поддерживать работу техники в самых сложных условиях эксплуатации, минимизируя риск выхода из строя оборудования и снижая затраты на ремонт.

Примечание: условия предоставления гарантии зависят от модели оборудования.





### Система диагностики Maintenance Pro

В отличие от механических ремонтных работ, устранение неисправностей электронной системы управления должно производиться быстро, прямо на месте выполнения работ. Система диагностики Maintenance Pro, разработанная специалистами Hitachi, позволяет оперативно выявлять неисправности машин путем подключения неисправной машины к персональному компьютеру.

### Техническая подготовка

Техническое обслуживание машин на месте их эксплуатации вне зависимости от местонахождения позволяет поддерживать их максимальную производительность и снижать время простоев. Центр технического обучения (ТТО), расположенный в Японии, готовит и обучает технических специалистов и персонал служб поддержки для дилеров Hitachi и заводов по всему миру в соответствии с международными программами обучения.



# ТЕХНИЧЕСКИЕ ХАРАКТЕРИСТИКИ

## ДВИГАТЕЛЬ

Модель .....	Isuzu BB-6WG1XQA-05
Тип .....	4-тактный, с жидкостным охлаждением и системой непосредственного впрыска
Система подачи воздуха .....	С турбонаддувом, промежуточным охлаждением
Кол-во цилиндров .....	6
Номинальная мощность	
ISO 9249, полезная .....	Режим Н/Р: 312 кВт (418 л.с.) при 1800 мин <sup>-1</sup> (об/мин) (без вентилятора)
SAE J1349, полезная .....	Режим Н/Р: 312 кВт (418 л.с.) при 1800 мин <sup>-1</sup> (об/мин) (без вентилятора)
Макс. крутящий момент .....	1621 Нм (165 кгс-м) при 1500 мин <sup>-1</sup> (об/мин)
Рабочий объем .....	15,681 л
Диаметр цилиндра и ход поршня .....	147 мм x 154 мм
Аккумуляторные батареи .....	2 x 12 В/170 Ач

## ГИДРАВЛИЧЕСКАЯ СИСТЕМА

### Гидравлические насосы

Основные насосы .....	2 аксиально-поршневых насоса с регулируемой производительностью
Макс. подача масла .....	2 x 443 л/мин
Насос контура гидроуправления .....	1 шестеренчатый насос
Макс. подача масла .....	50 л/мин

### Гидромоторы

Трансмиссия .....	2 аксиально-поршневых гидромотора со стояночным тормозом
Система поворота платформы .....	2 аксиально-поршневых гидромотора

### Давление срабатывания предохранительных клапанов

Контур рабочего оборудования .....	31,9 МПа (325 кгс/см <sup>2</sup> )
Контур платформы .....	29,4 МПа (300 кгс/см <sup>2</sup> )
Контур хода .....	34,3 МПа (350 кгс/см <sup>2</sup> )
Контур гидроуправления .....	3,9 МПа (40 кгс/см <sup>2</sup> )
Режим временного повышения мощности .....	34,3 МПа (350 кгс/см <sup>2</sup> )

### Гидравлические цилиндры

	Количество	Диаметр цилиндра	Диаметр штока
Стрела .....	2	190 мм	130 мм
Рукоять .....	1	200 мм	140 мм
Вместимость ковша .....	1	180 мм	130 мм
Ковш ВЕ .....	1	190 мм	130 мм

## ПОВОРОТНАЯ ПЛАТФОРМА

### Рама поворотной платформы

Рама имеет D-образное сечение для повышенного сопротивления деформации.

### Механизм поворота

Аксиально-поршневой гидромотор оснащен планетарным редуктором, работающим в масляной ванне.

Стояночный тормоз механизма поворота — дисковый, с пружинным приводом и гидравлическим растормаживанием.

Скорость вращения платформы .....	9,0 мин <sup>-1</sup> (об/мин)
-----------------------------------	--------------------------------

### Кабина оператора

#### ZX670LC-5G:

Независимая просторная кабина, ширина 1025 мм, высота 1675 мм. Верхнее ограждение для защиты оператора (OPG) уровня I в соответствии с требованиями стандарта ISO 10262.

#### ZX670LCH-5G (кабина Н/Р):

Независимая просторная кабина, ширина 1025 мм, высота 1817 мм. Верхнее ограждение для защиты оператора (OPG) уровня II в соответствии с требованиями стандарта ISO 10262.

## ХОДОВАЯ ЧАСТЬ

### Гусеницы

Башмаки гусеничной ленты с двумя грунтозацепами изготовлены из подвергнутого индукционной закалке легированного стального проката. Термообработанные пальцы звеньев гусеничной цепи с грязезащитными уплотнениями. Гидравлические (с использованием консистентной смазки) механизмы натяжения гусениц с амортизирующими пружинами.

### Количество катков и башмаков с каждой стороны

Поддерживающие катки .....	3
Опорные катки .....	8: ZX670LC-5G 8: ZX670LCH-5G
Гусеничные башмаки ..	47: ZX670LC-5G 47: ZX670LCH-5G
Защитные ограждения направляющих колес ..	1
Защитные ограждения гусениц .....	2: ZX670LC-5G Защитное ограждение гусеницы во всю длину : ZX670LCH-5G

### Механизм хода

Каждая гусеница приводится в действие аксиально-поршневым гидромотором через планетарный редуктор, что обеспечивает возможность противовращения гусениц. Стояночный тормоз — дискового типа, с пружинным приводом и гидравлическим растормаживанием. Автоматическое переключение диапазонов скорости хода: верхнего и нижнего.

Скорости хода .....	Верхний диапазон: 0–4,8 км/ч Нижний диапазон: 0–3,3 км/ч
---------------------	---

Максимальное тяговое усилие .....	460 кН (46 900 кгс)
-----------------------------------	---------------------

Преодолеваемый уклон .....	70% (35°) в непрерывном режиме
----------------------------	--------------------------------

## ЗАПРАВОЧНЫЕ ЕМКОСТИ

Топливный бак .....	920,0 л
Охлаждающая жидкость двигателя .....	68,0 л
Моторное масло .....	52,0 л
Насосная установка .....	6,2 л
Механизм поворота (с каждой стороны) .....	10,5 л
Механизм хода (с каждой стороны) .....	16,0 л
Гидравлическая система .....	750,0 л
Гидравлический бак .....	380,0 л



## МАССА И ДАВЛЕНИЕ НА ГРУНТ

### Эксплуатационная масса и давление на грунт

Тип башмака гусеницы	Ширина башмака гусеницы	Тип стрелы	Тип рукояти	ZX670LC-5G		ZX670LCH-5G	
				кг	кПа (кгс/см <sup>2</sup> )	кг	кПа (кгс/см <sup>2</sup> )
С двумя грунтозацепами	650 мм	6,8 м ВЕ	2,9 м ВЕ	67 300	101 (1,03)	68 100	102 (1,04)
		Вместимость ковша		3,5 м <sup>3</sup>		3,3 м <sup>3</sup> скальный ковш	
		7,8 м	3,6 м	66 800	100 (1,02)	68 200	102 (1,04)
		Вместимость ковша		2,9 м <sup>3</sup>		2,9 м <sup>3</sup> скальный ковш	
		7,8 м	4,2 м	67 000	101 (1,02)	-	-
	750 мм	Вместимость ковша		2,5 м <sup>3</sup>		-	
		6,8 м ВЕ	2,9 м ВЕ	67 600	88 (0,90)	-	-
		Вместимость ковша		3,5 м <sup>3</sup>		-	
		7,8 м	3,6 м	67 200	87 (0,89)	-	-
		Вместимость ковша		2,9 м <sup>3</sup>		-	
	900 мм	7,8 м	4,2 м	67 400	88 (0,89)	-	-
		Вместимость ковша		2,5 м <sup>3</sup>		-	
		6,8 м ВЕ	2,9 м ВЕ	68 700	74 (0,76)	-	-
		Вместимость ковша		3,5 м <sup>3</sup>		-	
		7,8 м	3,6 м	68 200	74 (0,75)	-	-
Вместимость ковша		2,9 м <sup>3</sup>		-			
Вместимость ковша		2,5 м <sup>3</sup>		-			
Вместимость ковша		2,5 м <sup>3</sup>		-			

## КОВШИ

### ZX670LC-5G

Вместимость	Ширина		Кол-во зубьев	Масса	Рекомендации		
	Без боко­резов	С боко­резами			Стрела ВЕ длиной 6,8 м	Стрела длиной 7,8 м	
С «шапкой» по ISO					Рукоять ВЕ длиной 2,9 м	Рукоять длиной 3,6 м	Рукоять длиной 4,2 м
2,50 м <sup>3</sup>	1 480 мм	1 620 мм	5	2150 кг	x	⊙	⊙
2,90 м <sup>3</sup>	1 680 мм	1 820 мм	5	2 310 кг	x	⊙	-
3,50 м <sup>3</sup>	1 800 мм	1 990 мм	5	2 980 кг	⊙	x	x
Применимый тип башмака гусеницы					650 мм с двумя грунтозацепами		
					750 мм с двумя грунтозацепами		
					900 мм с двумя грунтозацепами		

⊙ Для материалов плотностью не более 1800 кг/м<sup>3</sup>  
 - Не применимо

x Установка невозможна

### ZX670LCH-5G

Вместимость	Ширина		Кол-во зубьев	Масса	Рекомендации	
	Без боко­резов	С боко­резами			Стрела ВЕ длиной 6,8 м	Стрела Н длиной 7,8 м
С «шапкой» по ISO					Рукоять ВЕ длиной 2,9 м	Рукоять Н длиной 3,6 м
*1 2,90 м <sup>3</sup>	1 680 мм	1 680 мм	5	2 850 кг	x	●
*1 3,30 м <sup>3</sup>	1 790 мм	1 790 мм	5	3 120 кг	●	x
*2 1,50 м <sup>3</sup>	-	1 310 мм	3	3 150 кг	x	●
*2 1,80 м <sup>3</sup>	-	1 570 мм	3	3 750 кг	●	x
Однозубый рыхлитель			1	1 800 кг	●	●
Применимый тип башмака гусеницы					650 мм с двумя грунтозацепами	

\*1 Скальный ковш

\*2 Тяжелые экскавационные работы

● Ковш-рыхлитель

- Не применимо

x Установка невозможна



# ТЕХНИЧЕСКИЕ ХАРАКТЕРИСТИКИ

## РАБОЧАЯ ЗОНА

### ZX670LC-5G

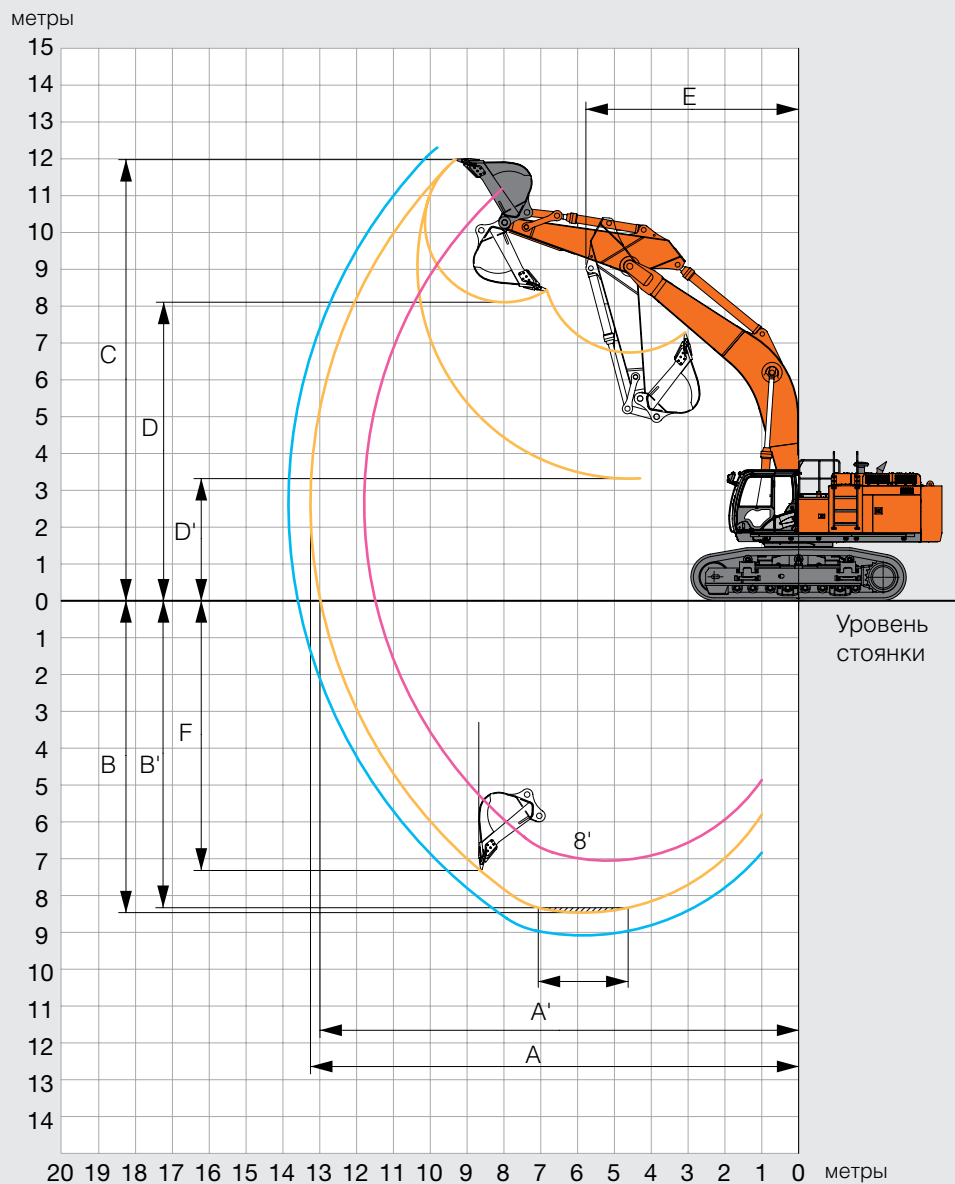

Единицы измерения: мм

	ZX670LC-5G		
	Стрела BE длиной 6,8 м	Стрела длиной 7,8 м	
	Рукоть BE длиной 2,9 м	Рукоть длиной 3,6 м	Рукоть длиной 4,2 м
A Макс. радиус копания	11 800	13 250	13 850
A' Макс. радиус копания (на уровне земли)	11 500	13 000	13 610
B Макс. глубина копания	7120	8530	9150
B' Макс. глубина копания (с планировкой дна забоя длиной 8 футов)	6970	8400	9030
C Макс. высота копания	11 190	11 920	12 240
D Макс. высота выгрузки	7330	8050	8330
D' Мин. высота выгрузки	3200	3260	2640
E Мин. радиус поворота рабочего оборудования	5240	5780	5760
F Макс. глубина копания вертикальной стенки	5280	7380	8180

Без учета высоты грунтозацепов башмаков гусениц.



# РАБОЧАЯ ЗОНА

## ZX670LCH-5G

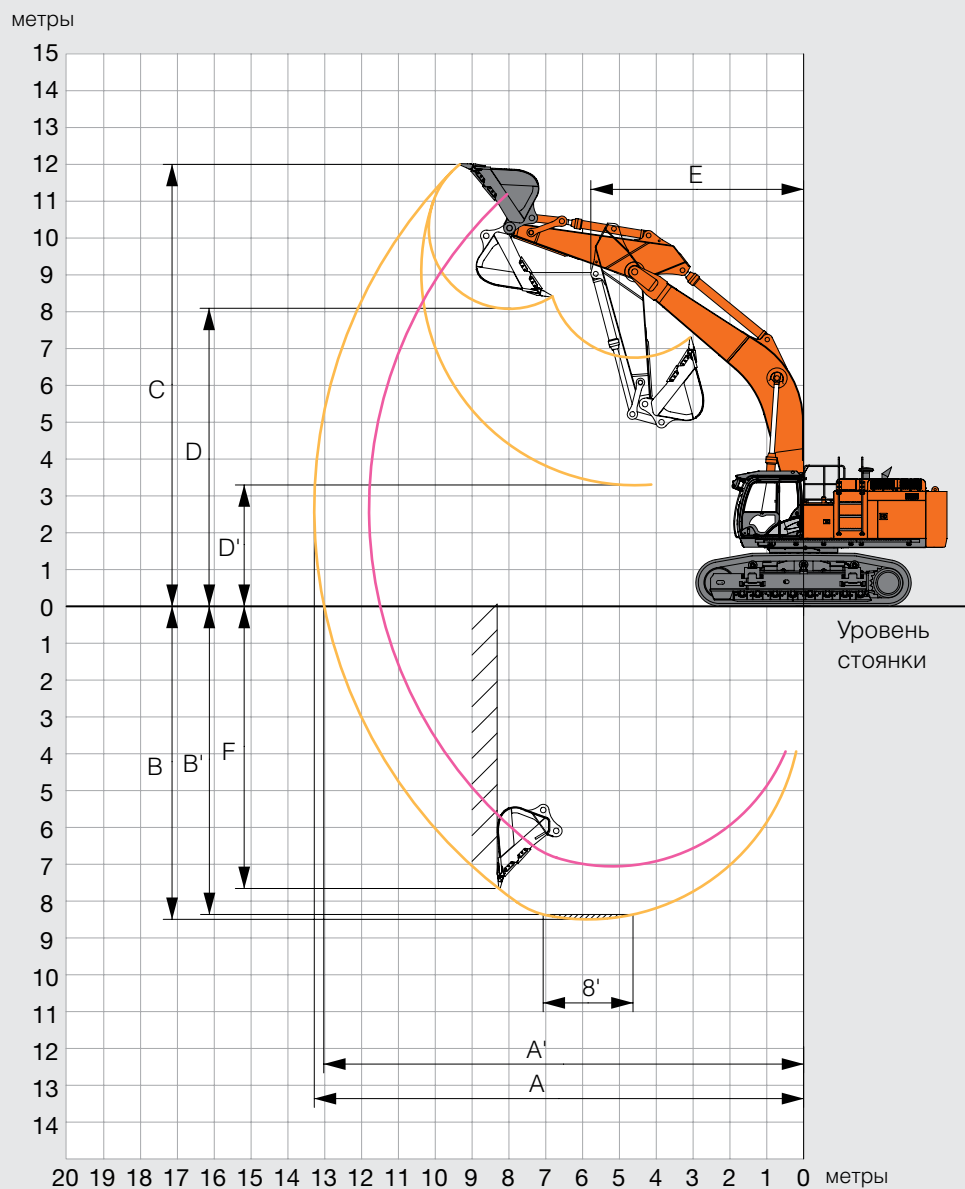

Единицы измерения: мм

	ZX670LCH-5G	
	Стрела VE длиной 6,8 м	Стрела H длиной 7,8 м
	Рукоть VE длиной 2,9 м	Рукоть H длиной 3,6 м
A Макс. радиус копания	11 800	13 280
A' Макс. радиус копания (на уровне земли)	11 500	13 030
B Макс. глубина копания	7120	8560
B' Макс. глубина копания (с планировкой дна забоя длиной 8 футов)	6970	8420
C Макс. высота копания	11 190	11 940
D Макс. высота выгрузки	7330	8020
D' Мин. высота выгрузки	3200	3230
E Мин. радиус поворота рабочего оборудования	5240	5780
F Макс. глубина копания вертикальной стенки	5280	7720

без учета высоты грунтозацепов башмаков гусениц.



# ТЕХНИЧЕСКИЕ ХАРАКТЕРИСТИКИ

## РАЗМЕРЫ

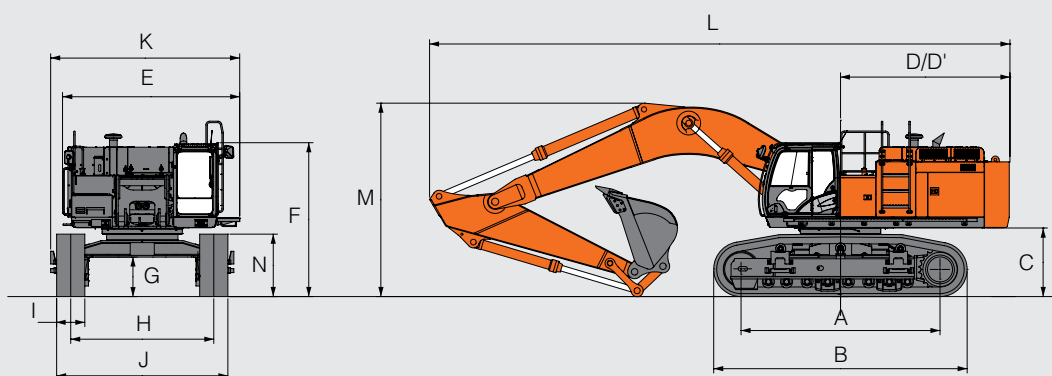

Единицы измерения: мм

Ходовая часть с регулируемой колеей	ZX670LC-5G	ZX670LCH-5G
A Опорная длина гусениц	4590	4590
B Длина гусеничного хода	5840	5840
*1 C Дорожный просвет под противовесом	1530	1530
D Радиус поворота задней части поворотной платформы	4020	4020
D' Расстояние от центра вращения до задней части поворотной платформы	3910	3910
E Габаритная ширина поворотной платформы	4090	4090
F Габаритная высота по крыше кабины	3550	3660
*1 G Мин. дорожный просвет	860	860
H Ширина колеи (расширенная/суженная ходовая часть)	3300/2830	3300/2830
I Ширина башмака гусеницы	650/750/900	650
J Ширина ходовой части с башмаками шириной 650 мм	3950/3480	3950/3480
(расширенная/суженная) с башмаками шириной 750 мм	4050/3580	—
с башмаками шириной 900 мм	4200/3730	—
K Габаритная ширина	4360	4360
L Габаритная длина	13 400	13 400
M Габаритная высота по стреле	4460	4460
N Высота гусеничного хода	1440	1440

\*1 Без учета высоты грунтозацепов башмаков гусениц.

## УСИЛИЯ КОПАНИЯ, РАЗВИВАЕМЫЕ ГИДРОЦИЛИНДРАМИ КОВША И РУКОЯТИ

### ZX670LC-5G

	Стрела VE длиной 6,8 м		Стрела длиной 7,8 м	
	Рукоять VE длиной 2,9 м	Рукоять длиной 3,6 м	Рукоять длиной 4,2 м	
Вырывное усилие ковша* по ISO	369 кН (37 700 кгс)	324 кН (33 100 кгс)	324 кН (33 100 кгс)	
Вырывное усилие ковша* по SAE: PCSA	332 кН (33 900 кгс)	290 кН (29 600 кгс)	290 кН (29 600 кгс)	
Напорное усилие рукояти* по ISO	306 кН (31 200 кгс)	255 кН (26 000 кгс)	231 кН (23 600 кгс)	
Напорное усилие рукояти* по SAE: PCSA	297 кН (30 300 кгс)	247 кН (25 200 кгс)	224 кН (22 900 кгс)	

\* В режиме временного повышения мощности.

### ZX670LCH-5G

	Стрела VE длиной 6,8 м		Стрела H длиной 7,8 м	
	Рукоять VE длиной 2,9 м	Рукоять H длиной 3,6 м	Рукоять H длиной 3,6 м	
Вырывное усилие ковша* по ISO	369 кН (37 700 кгс)		324 кН (33 100 кгс)	
Вырывное усилие ковша* по SAE: PCSA	332 кН (33 900 кгс)		286 кН (29 200 кгс)	
Напорное усилие рукояти* по ISO	306 кН (31 200 кгс)		255 кН (26 000 кгс)	
Напорное усилие рукояти* по SAE: PCSA	297 кН (30 300 кгс)		246 кН (25 100 кгс)	

\* В режиме временного повышения мощности.



# ГРУЗОПОДЪЕМНОСТЬ (без ковша)

- Примечание: 1. Номинальная грузоподъемность по стандарту ISO 10567.  
 2. Грузоподъемность не превышает 75% опрокидывающей нагрузки при нахождении машины на твердой горизонтальной площадке или 87% грузоподъемности, обеспечиваемой гидросистемой.  
 3. Точкой подвеса груза является центр шарнира соединения ковша с рукоятью.  
 4. Значком \*\* помечены значения грузоподъемности, ограниченные усилием, развиваемым гидросистемой.  
 5. 0 м = уровень стоянки.

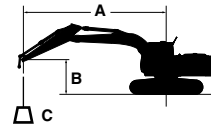

A: Вылет  
 B: Высота точки подвеса груза  
 C: Грузоподъемность

Грузоподъемность машины с ковшом и устройством быстрой перенавески рабочего оборудования определяется как разность значения грузоподъемности, указанного в таблице, и массы ковша с устройством быстрой перенавески.

## ZX670LC-5G

Грузоподъемность при ориентации рабочего оборудования вперед

Грузоподъемность при ориентации рабочего оборудования в сторону или при повороте на 360 градусов Ед. изм.: кг

Условия	Высота точки подвеса груза, м	Вылет, м												При макс. вылете				
		3,0		4,5		6,0		7,5		9,0		10,5		Вылет, м				
Стрела длиной 7,8 м Рукоять длиной 3,6 м Без ковша Башмаки гусениц шириной 650 мм	7,5									*13 620	13 480			*9 390	*9 390	9,92		
	6,0							*15 780	*15 780	*14 280	13 150	*9 860	*9 860	*9 420	*9 420	10,5		
	4,5					*21 680	*21 680	*17 580	16 750	*15 270	12 700	*13 690	9 950	*9 680	9 310	10,9		
	3,0					*24 830	21 950	*19 390	15 940	*16 330	12 230	13 500	9 690	*10 180	8 900	11,1		
	1,5					*26 880	20 940	*20 810	15 290	16 640	11 820	13 250	9 460	*10 980	8 780	11,0		
	0 (уровень стоянки)					*15 220	*15 220	*27 610	15 220	21 370	14 860	16 320	11 530	13 070	9 290	*12 200	8 960	10,8
	-1,5					*23 310	*23 310	*27 220	20 240	21 140	14 650	16 160	11 380			13 380	9 490	10,3
	-3,0	*22 580	*22 580	*32 800	32 520	*25 760	20 320	*20 630	14 650	16 200	11 410					14 920	10 560	9,56
-4,5	*33 020	*33 020	*28 790	*28 790	*22 970	20 640	*18 320	14 890							*15 400	12 640	8,48	
-6,0			*22 390	*22 390	*17 820	*17 820									*14 830	*14 830	6,92	
Стрела длиной 7,8 м Рукоять длиной 4,2 м Без ковша Башмаки гусениц шириной 650 мм	7,5									*12 620	*12 620	*8 510	*8 510	*7 930	*7 930	10,6		
	6,0									*13 390	13 300	*11 660	10 290	*7 930	*7 930	11,2		
	4,5					*20 000	*20 000	*16 490	*16 490	*14 460	12 810	*13 210	10 020	*8 110	*8 110	11,5		
	3,0					*23 350	22 250	*18 430	16 080	*15 620	12 290	13 530	9 720	*8 470	8 190	11,7		
	1,5					*25 850	21 030	*20 060	15 320	16 640	11 820	13 220	9 430	*9 050	8 070	11,6		
	0 (уровень стоянки)					*27 120	20 300	*21 110	14 780	16 250	11 450	12 990	9 210	*9 930	8 190	11,4		
	-1,5					*27 230	19 980	20 960	14 480	16 020	11 240	12 860	9 090			12 160	8 610	10,9
	-3,0			*30 360	*30 360	*26 280	19 950	20 870	14 400	15 960	11 190					13 350	9 430	10,2
-4,5			*30 800	*30 800	*24 110	20 170	*19 260	14 540	*15 250	11 360					*14 540	10 980	9,25	
-6,0			*25 430	*25 430	*20 130	*20 130	*15 560	15 010							*14 410	14 140	7,85	
Стрела ВЕ длиной 6,8 м Рукоять ВЕ длиной 2,9 м Без ковша Башмаки гусениц шириной 650 мм	7,5							*16 810	*16 810						*12 500	*12 500	8,22	
	6,0					*19 710	*19 710	*17 550	17 470						*12 210	*12 210	8,97	
	4,5					*22 640	*22 640	*18 960	16 840	*17 010	12 680				*12 320	11 780	9,41	
	3,0					*25 600	22 380	*20 520	16 160	17 190	12 350				*12 810	11 190	9,60	
	1,5					*27 590	21 440	*21 730	15 590	16 860	12 040				*13 740	11 080	9,55	
	0 (уровень стоянки)					*28 180	20 950	21 770	15 240	16 670	11 870				*15 290	11 450	9,25	
	-1,5					*35 530	33 030	*27 310	20 830	*21 550	15 140					17 580	12 490	8,68
	-3,0	*37 800	*37 800	*31 570	*31 570	*24 670	21 050	*18 920	15 370						*17 710	14 680	7,78	
-4,5			*24 650	*24 650	*18 660	*18 660									*16 670	*16 670	6,40	

Грузоподъемность при ориентации рабочего оборудования вперед

Грузоподъемность при ориентации рабочего оборудования в сторону или при повороте на 360 градусов Ед. изм.: кг

## ZX670LCH-5G

Условия	Высота точки подвеса груза, м	Вылет, м												При макс. вылете				
		3,0		4,5		6,0		7,5		9,0		10,5		Вылет, м				
Стрела Н длиной 7,8 м Рукоять Н длиной 3,6 м Без ковша Башмаки гусениц шириной 650 мм	7,5									*13 510	*13 510			*9 300	*9 300	9,92		
	6,0							*15 670	*15 670	*14 180	13 190	*9 770	*9 770	*9 330	*9 330	10,5		
	4,5					*21 570	*21 570	*17 470	16 820	*15 160	12 740	*13 600	9 970	*9 590	9 320	10,9		
	3,0					*24 710	22 070	*19 270	16 010	*16 220	12 270	13 540	9 710	*10 090	8 910	11,1		
	1,5					*26 760	21 060	*20 690	15 360	16 720	11 860	13 290	9 470	*10 890	8 790	11,0		
	0 (уровень стоянки)					*15 130	*15 130	*27 490	20 530	*21 460	14 920	16 400	11 560	13 120	9 310	*12 110	8 970	10,8
	-1,5					*23 220	*23 220	*27 090	20 360	21 260	14 720	16 240	11 410			13 420	9 510	10,3
	-3,0	*22 490	*22 490	*32 660	*32 660	*25 640	20 430	*20 510	14 720	16 270	11 440					14 980	10 590	9,56
-4,5	*32 920	*32 920	*28 660	*28 660	*22 850	20 760	*18 200	14 960							*15 290	12 680	8,48	
-6,0			*22 270	*22 270	*17 700	*17 700									*14 720	*14 720	6,92	
Стрела ВЕ длиной 6,8 м Рукоять ВЕ длиной 2,9 м Без ковша Башмаки гусениц шириной 650 мм	7,5							*16 810	*16 810						*12 500	*12 500	8,22	
	6,0					*19 710	*19 710	*17 550	*17 550						*12 210	*12 210	8,97	
	4,5					*22 640	*22 640	*18 960	17 000	*17 010	12 810				*12 320	11 910	9,41	
	3,0					*25 600	22 600	*20 520	16 320	17 360	12 480				*12 810	11 310	9,60	
	1,5					*27 590	21 660	*21 730	15 760	17 030	12 180				*13 740	11 200	9,55	
	0 (уровень стоянки)					*28 180	21 170	21 990	15 410	16 850	12 000				*15 290	11 580	9,25	
	-1,5					*35 530	33 380	*27 310	21 060	*21 550	15 310					*17 760	12 620	8,68
	-3,0	*37 800	*37 800	*31 570	*31 570	*24 670	21 270	*18 920	15 540						*17 710	14 840	7,78	
-4,5			*24 650	*24 650	*18 660	*18 660									*16 670	*16 670	6,40	

# ТРАНСПОРТИРОВАНИЕ

## ПОВОРОТНАЯ ПЛАТФОРМА

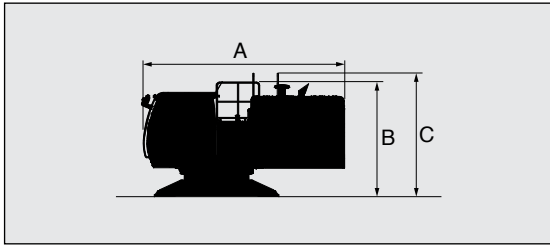

	Габаритная ширина	Масса	A	B	C
ZX670LC-5G	3510 мм	19 900 кг	5220 мм	2910 мм	3140 мм
ZX670LCH-5G		20 100 кг			

## РАМА ГУСЕНИЦЫ

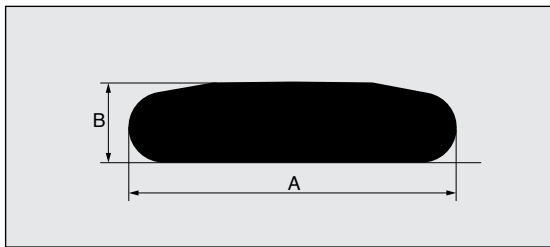

	Ширина башмака гусеницы	Габаритная ширина	Масса	A	B
ZX670LC-5G	650 мм	1250 мм	10 400 кг	5840 мм	1450 мм
	750 мм	1250 мм	10 700 кг		
	900 мм	1320 мм	11 200 кг		
ZX670LCH-5G	650 мм	1250 мм	10 600 кг		

## ПРОТИВОВЕС

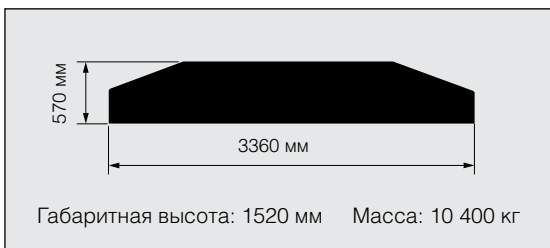

## БАЗОВАЯ МАШИНА (БЕЗ ПРОТИВОВЕСА)

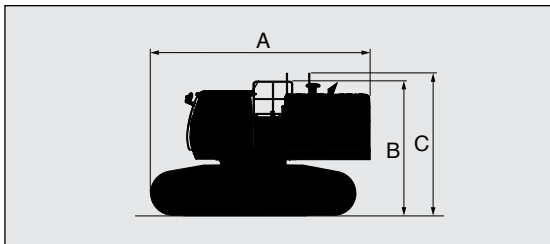

	Ширина башмака гусеницы	Габаритная ширина	Масса	A	B	C
ZX670LC-5G	650 мм	3480 мм	42 700 кг	6240 мм	3820 мм	4050 мм
	750 мм	3580 мм	43 100 кг			
	900 мм	3730 мм	44 100 кг			
ZX670LCH-5G	650 мм	3480 мм	43 400 кг			

Примечание: ходовая часть в суженном положении.

## СТРЕЛА

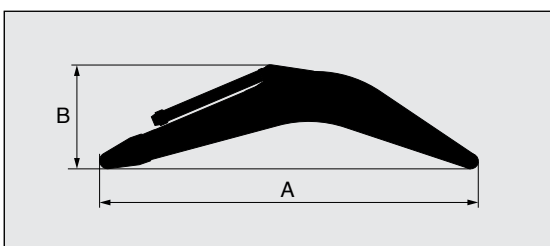

Стрела	A	B	Габаритная ширина	Масса
6,8 м BE	7140 мм	2510 мм	1390 мм	6110 кг
7,8 м H	8130 мм	2330 мм	1390 мм	6560 кг
7,8 м	8130 мм	2330 мм	1390 мм	6550 кг



## РУКОЯТЬ

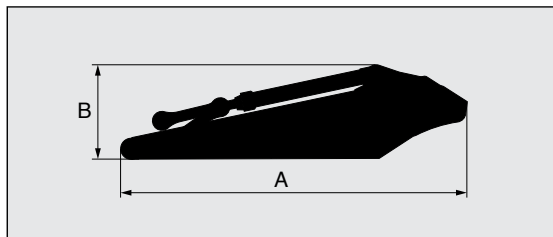

Рукоять	A	B	Габаритная ширина	Масса
2,9 м ВЕ	4370 мм	1690 мм	800 мм	3820 кг
3,6 м	5110 мм	1440 мм	800 мм	3620 кг
3,6 м Н	5110 мм	1440 мм	800 мм	3750 кг
4,2 м	5710 мм	1390 мм	800 мм	3930 кг

## КОВШ

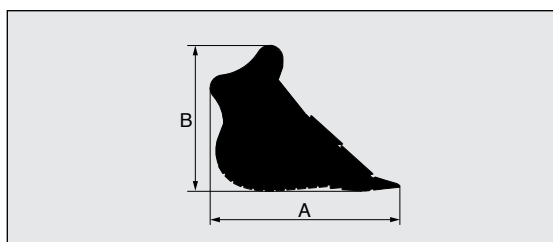

Вместимость ковша с "шапкой" по ISO	A	B	Габаритная ширина	Масса
2,50 м³	2220 мм	1810 мм	1620 мм	2150 кг
2,90 м³	2220 мм	1810 мм	1820 мм	2310 кг
3,50 м³	2250 мм	1890 мм	1990 мм	2980 кг
*1 2,90 м³	2290 мм	1770 мм	1680 мм	2850 кг
*1 3,30 м³	2250 мм	1890 мм	1790 мм	3120 кг

\*1: Скальный ковш

## ГИДРОЦИЛИНДРЫ СТРЕЛЫ 550 кг X 2 Габаритная высота: 410 мм

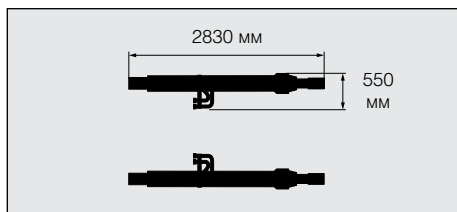

## ШЛАНГИ ГИДРОЦИЛИНДРОВ СТРЕЛЫ 7 кг X 2 / 10 кг X 2

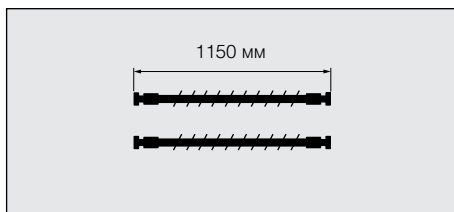

## ЛЕВЫЙ ПРОХОД Габаритная высота: 150 мм

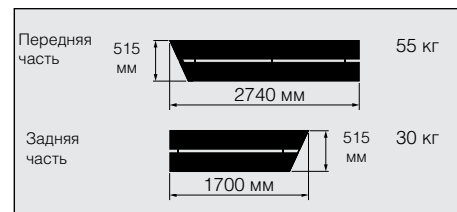

# ОБОРУДОВАНИЕ

Предлагаемые перечни стандартного оборудования и оборудования, устанавливаемого по заказу, могут отличаться в зависимости от страны. Поэтому для их уточнения обращайтесь к местному дилеру компании Hitachi.

● : Стандартное оборудование    ○ : Оборудование, устанавливаемое по заказу    — : Не применимо

ДВИГАТЕЛЬ	ZX670LC-5G	ZX670LCH-5G
Автоматическая система холостого хода	●	●
Масляный фильтр с фильтрующими элементами картриджного типа	●	●
Топливный фильтр с фильтрующими элементами картриджного типа	●	●
Двойной воздушный фильтр сухого типа с выпускным клапаном (с индикатором засорения)	●	●
Защитное ограждение вентилятора	●	●
Топливный фильтр грубой очистки	●	●
Управление режимами мощности [H/P (режим высокой мощности) PWR (режим нормальной мощности) ECO (экономичный режим)]	●	●
Виброизолирующие опоры двигателя	●	●
Предварительный очиститель воздуха	○	○
Радиатор, маслоохладитель и охладитель наддувочного воздуха с пылезащитной сеткой	●	●
Расширительный бачок радиатора	●	●
Генератор переменного тока 50 А	●	●

ГИДРАВЛИЧЕСКАЯ СИСТЕМА		
Принадлежности для гидромолота	—	○
Принадлежности для гидромолота и гидроразрывной стрелы	—	○
Принадлежности для двухскоростного переключателя	—	○
Система автоматического повышения усилия подъема стрелы	●	●
Система переключения режимов работы стрелы	●	●
Гидрораспределитель с первичным предохранительным клапаном	●	●
Дренажный фильтр	●	●
Система отслеживания частоты вращения двигателя	●	●
Система управления E-P	●	●
Дополнительный порт для гидрораспределителя	●	●
Полнопоточный фильтр	●	●
Гидрозамок защиты от разрыва шланга	○	○
Фильтр системы гидроуправления	●	●
Режим временного повышения мощности	●	●
Система быстрого прогрева контура гидроуправления	●	●
Амортизирующий клапан в контуре гидроуправления	●	●
Всасывающий фильтр	●	●
Переключатель рабочих режимов	●	●

КАБИНА	ZX670LC-5G	ZX670LCH-5G
Дополнительный блок предохранителей	●	●
Регулируемые подлокотники	●	●
Всепогодная звукоизолированная стальная кабина	●	●
Радиоприемник AM/FM	●	●
Пепельница	●	●
Кондиционер воздуха с автоматическим управлением	●	●
Переключатель автоматической системы холостого хода	●	●
Разъем AUX, в вещевом отсеке	○	○
Кабина: (кабина усиленной конструкции с центральной стойкой)	●	—
Кабина с верхним ограждением для защиты оператора уровня I (ISO 10262)	●	—
Изогнутое закаленное лобовое стекло (зеленого цвета)	●	—
Лобовые верхнее и нижнее окна, а также левое боковое окно, которые можно открывать	●	—
Кабина : кабина H/R	—	●
Кабина с верхним ограждением защиты оператора уровня II (ISO 10262)	—	●
Кабина с передним ограждением защиты оператора уровня II (ISO 10262)	—	○
Безосколочное прямое лобовое стекло	—	●
Левое боковое окно, которое можно открывать	—	●
Подстаканник	●	●
Трос аварийной остановки двигателя	●	●
Электрический двойной звуковой сигнал	●	●
Молоток для аварийной эвакуации	●	●
Кронштейн для огнетушителя	○	○
Напольный коврик	●	●
Опора для ног	●	●
Омыватель лобового стекла	●	●
Ящик для мелких вещей (бардачок)	●	●
Отсек для хранения горячих и холодных продуктов питания	●	●
Стеклоочиститель лобового стекла прерывистого действия	●	●
Подсветка замка зажигания	●	●
Светодиодный плафон освещения кабины, автоматически включающийся при открывании двери	●	●
Рычаг блокировки системы гидроуправления	●	●
Ограждение для защиты кабины от дождя	○	—
Задний вещевой отсек	●	●
Ремень безопасности инерционного типа	●	●
Резиновая антенна радиоприемника	●	●
Сиденье: с механической подвеской и регулируемым наклоном спинки	●	●
Сиденье: с механической подвеской, регулируемым наклоном спинки и подогревателем	○	○
Сиденье: с пневматической подвеской, регулируемым наклоном спинки и подогревателем	○	○
Рычаги управления с коротким ходом	●	●
Ящик для хранения вещей	●	●
Солнцезащитный козырек (передний)	○	○
Солнцезащитный козырек (боковой)	○	○
Прозрачная крыша с раздвижной шторкой	—	●
2 громкоговорителя	●	●
6 заполненных жидкостью упругих амортизаторов	●	●
Розетка питания 12 В	○	○
Прикуриватель 24 В	●	●



Предлагаемые перечни стандартного оборудования и оборудования, устанавливаемого по заказу, могут отличаться в зависимости от страны. Поэтому для их уточнения обращайтесь к местному дилеру компании Hitachi.

● : Стандартное оборудование    ○ : Оборудование, устанавливаемое по заказу    — : Не применимо

<b>СИСТЕМА БОРТОВОГО КОНТРОЛЯ</b>	ZX670LC-5G	ZX670LCH-5G
Звуковые предупреждающие сигналы: перегрев, давление масла в двигателе	●	●
Сигнальные лампы: перегрев, нарушение работы двигателя, давление масла в двигателе, генератор, минимальный уровень топлива, засорение воздушного фильтра, рабочий режим и т.д.	●	●
Указатели: температура воды, счетчик моточасов, указатель расхода топлива, часы	●	●
Прочие индикаторы: рабочий режим, режим автоматического холостого хода, свечи накаливания, рабочие условия и т.д.	●	●

<b>ОСВЕЩЕНИЕ</b>		
2 фары на кабине	○	●
3 фонаря рабочего освещения	●	●
4 фары на кабине	○	○
Дополнительные фонари рабочего освещения (на правой стороне стрелы)	○	○

<b>ПОВОРОТНАЯ ПЛАТФОРМА</b>		
Электрический насос для заправки топливом с автоматической системой остановки	○	○
Устройство автоматической подачи консистентной смазки	○	○
Электрический шприц-пистолет для консистентной смазки с барабаном для шланга	○	○
Поплавковый указатель уровня топлива	●	●
Указатель уровня гидравлического масла	●	●
Подножка	●	●
Видеокамера заднего вида	○	○
Зеркало заднего вида (слева и справа)	●	●
Боковая площадка (со стороны кабины)	●	●
Стояночный тормоз механизма поворота	●	●
Ящик для инструментов	●	●
Вещевой отсек	●	●
Аккумуляторы 170 Ач	●	●
Кожух защиты низа поворотной платформы толщиной 2,3 мм	●	—
Кожух защиты низа поворотной платформы толщиной 4,5 мм	—	●
Противовес массой 10 400 кг	●	●

<b>ХОДОВАЯ ЧАСТЬ</b>		
Ведущие колеса с болтовым креплением	●	●
Защитные ограждения на всю длину гусениц	—	●
Гидравлическое устройство натяжения гусениц	●	●
Защитные ограждения направляющих колес	●	●
Усиленные звенья гусеницы с герметизированными пальцами	●	●
Кожухи гидромоторов хода	●	●
Стояночный тормоз системы хода	●	●
Нижний кожух ходовой части	○	○
Поддерживающие и опорные катки	●	●
2 защитных ограждения гусеницы (с каждой стороны)	●	—
Башмаки гусениц с двумя грунтозацепами шириной 650 мм	●	●
Башмаки гусениц с двумя грунтозацепами шириной 750 мм и стандартное защитное ограждение гусеницы	○	—
Башмаки гусениц с двумя грунтозацепами шириной 900 мм и стандартное защитное ограждение гусеницы	○	—

<b>РАБОЧЕЕ ОБОРУДОВАНИЕ</b>	ZX670LC-5G	ZX670LCH-5G
Централизованная система смазки	●	●
Пластина и прутки квадратного сечения для защиты от повреждений	—	●
Грязезащитное уплотнение на всех пальцах ковша	●	●
Фланцевый палец	●	●
Литой рычаг ковша А	●	●
Ковш вместимостью 2,5 м³ (с «шапкой» по ISO)	○	—
Ковш вместимостью 2,9 м³ (с «шапкой» по ISO)	●	—
Ковш вместимостью 3,5 м³ (с «шапкой» по ISO)	○	—
Скальный ковш вместимостью 2,9 м³ (с «шапкой» по ISO) с двойными охватывающими накладками стенок	—	●
Скальный ковш вместимостью 3,3 м³ (с «шапкой» по ISO) с двойными охватывающими накладками стенок	—	○
Стрела длиной 7,8 м и рукоять длиной 3,6 м	●	—
Стрела Н длиной 7,8 м и рукоять Н длиной 3,6 м	—	●
Стрела ВЕ длиной 6,8 м	○	○
Рукоять длиной 4,2 м	○	—
Рукоять ВЕ длиной 2,9 м	○	○

<b>ПРОЧЕЕ ОБОРУДОВАНИЕ</b>		
Противоскользкие ступени и поручни	●	●
Запираемая крышка заправочной горловины (топливного бака)	●	●
Запираемые на замок дверцы машины	●	●
Бортовой информационный контроллер	●	●
Стандартный набор инструментов	●	●
Система защиты от угона	●	●
Указатель направления движения на гусеничной тележке	●	●

<b>ПРОЧЕЕ</b>		
Система Global e-Service	●	●



Опираясь на новейшие технологии, компания **Hitachi Construction Machinery** выступает в качестве надежного партнера по бизнесу и стремится к предоставлению передовых решений и услуг своим клиентам во всем мире.



## Программа «Hitachi Environmental Vision 2025»

Hitachi Group разработала программу ежегодного снижения выбросов двуокиси углерода — Environmental Vision 2025. Компания намерена удерживать свои позиции на мировом рынке при планомерном снижении отрицательного воздействия своей продукции на окружающую среду, а также обеспечении стабильного развития общества путем решения трех задач: недопущение глобального потепления, эффективное использование ресурсов и сохранение экосистемы.

### Снижение воздействия на окружающую среду благодаря появлению новых экскаваторов серии ZAXIS

Компания Hitachi постоянно совершенствует свою продукцию с целью снижения выбросов двуокиси углерода и предотвращения глобального потепления в соответствии с методикой LCA\*. В новых экскаваторах ZAXIS используются многочисленные передовые решения, включая экономичный режим ECO, а также изохронное управление (Isochronous Control). Компания в течение долгого времени занимается переработкой комплектующих своих машин, как например: алюминиевые детали радиаторов, маслоохладители. Детали из полимеров также подлежат переработке.

\* Life Cycle Assessment (Оценка жизненного цикла) – ISO 14040.

Прежде чем начать эксплуатацию машины, оснащенной спутниковой системой связи, убедитесь, что данная система соответствует местным нормативным актам, требованиям техники безопасности, а также законодательным требованиям. В случае ее несоответствия внесите необходимые изменения в конструкцию.

Компания оставляет за собой право изменять технические данные без предварительного уведомления.

Показанные на иллюстрациях модели могут содержать оборудование, устанавливаемое по заказу, и дополнительные принадлежности, а стандартное оборудование может иметь неполную комплектацию, отличаться по цвету и конструктивным особенностям.

Прежде чем приступить к эксплуатации машины, прочтите руководство оператора для надлежащей эксплуатации.